

ООО ПКФ "СГК"

EAC

СГК

Wi-Fi модуль SmartSGK

Руководство по эксплуатации

АФТЦ.265166.023 РЭ

Сделано в России

Содержание

1	ОПИСАНИЕ И РАБОТА.....	3
2	ИСПОЛЬЗОВАНИЕ ПО НАЗНАЧЕНИЮ.	8
3	РЕМОНТ	20
4	ТРАНСПОРТИРОВАНИЕ И ХРАНЕНИЕ	20
5	УТИЛИЗАЦИЯ.....	20
6	РЕСУРСЫ, СРОКИ СЛУЖБЫ И ХРАНЕНИЯ, ГАРАНТИИ ИЗГОТОВИТЕЛЯ.....	20
	ПРИЛОЖЕНИЕ А	21

Настоящее руководство по эксплуатации (РЭ) предназначено для ознакомления с техническими данными, принципом действия, правилами монтажа и эксплуатации Wi-Fi модуль SMART SGK.

Производитель оставляет за собой право без предварительного уведомления вносить изменения в конструкцию устройств, не ухудшающие его характеристики. Изображения приведены схематично и могут отличаться от реальных.

ООО ПКФ "СГК"

410047, Россия, г. Саратов, ул. Танкистов, 124А

Тел.: 8 (800) 511-03-21

+7 (845-2) 66-10-79, 66-11-36, 66-11-15

WWW.SARGAZCOM.RU mail@sargazcom.ru

Редакция 3.5

1 ОПИСАНИЕ И РАБОТА

1.1 Назначение

Устройство Wi-Fi модуль SMART SGK (далее модуль) изготавливается в соответствии с ТУ 26.51.66-019-89363468-2023 и представляет собой приемно-контрольный прибор, выполняющий следующие функции:

1. Прием сигналов о текущем состоянии и передача команд управления на системы контроля загазованности типа СГК и СГК-Б по штатному интерфейсу связи;
2. Прием сигналов типа «сухой контакт» от дискретных датчиков (3 независимые линии);
3. Шлейф двух-пороговой пожарной сигнализации с контролем обрыва и замыкания;
4. Прием сигналов от беспроводных датчиков (сигнализаторов), работающих на частоте 433МГц;
5. Передача данных и прием внешних команд через Wi-Fi по протоколу MQTT

Модули представляют собой стационарные микропроцессорные устройства непрерывного действия, имеют общепромышленное исполнение и должны размещаться в невзрывоопасных зонах помещений.

1.2 Условия эксплуатации:

Вид климатического исполнения УХЛ 4.2 по ГОСТ 15150-69.

- температура окружающей среды от -10 до +40 °С;
- относительная влажность воздуха до 80 % при температуре +25 °С;
- атмосферное давление от 86 до 106,7 кПа (от 640 до 800 мм.рт.ст).

Модуль должен эксплуатироваться в помещениях, исключающих загрязнение изделия, в атмосфере которых содержание коррозионно-активных агентов не превышает значений, установленных для атмосферы типа 1 по ГОСТ 15150-69.

Окружающая среда при эксплуатации модуля должна быть не взрывоопасная, не содержащая агрессивных газов и паров, не допускается присутствие агрессивных ароматических веществ (кислоты, лаки, растворители, светлые нефтепродукты).

Модули должны быть защищены от воздействия прямого солнечного излучения и находящихся рядом источников тепла.

1.3 Технические характеристики

Основные технические характеристики** приведены в таблице 1.

Таблица 1.

Наименование параметра или характеристики	Единица измерения	Значение
1. Напряжение питания	В	От 4,8 до 5,2
2. Род тока		постоянный
3. Потребляемая мощность, не более	Вт	3
4. Масса , не более	кг	0,2
5. Габаритные размеры	мм	90x60x32
6. Стандарт связи Wi-Fi		IEEE 802.11 b/g/n
7. Частота Wi-Fi модуля		2,4 ГГц
8. Класс защиты оболочки		IP30
9. Срок службы		10 лет

Примечания ** Изготовитель оставляет за собой право вносить изменения , не ухудшающие технических и эксплуатационных свойств изделия без согласования с заказчиком.

1.4 Комплект поставки

Состав изделия перечислен в таблице 2.

Таблица 2

Наименование изделия	Кол-во	Примечание
Wi-Fi модуль SMART SGK	1	
Кронштейн для крепления на стену	1	
Саморез 3x25	2	
Дюбель 4x20	2	
Тара потребительская	1	
Руководство по эксплуатации*	1	На партию
Источник питания	1	По заказу
Паспорт	1	

*В случае, если модуль входит в состав системы автономного контроля загазованности серии SGK-х-Б, источник питания и руководство по эксплуатации на модуль в комплект поставки не входит.

1.5 Устройство и работа

Модуль представляет собой функционально законченное микропроцессорное устройство. Он выполнен в пластмассовом корпусе прямоугольной формы, состоящем из передней и задней крышек. На задней крышке имеются отверстия для крепления корпуса к стене с помощью специального кронштейна или непосредственно с помощью саморезов и дюбелей. Конструкция кронштейна позволяет закрепить модуль как в вертикальном, так и горизонтальном положении. Сверху расположены отверстия для доступа к кнопкам настройки П1 и П2. На передней крышке расположены светодиодные индикаторы 1 (верхний) и 2 (нижний), вентиляционные отверстия, предназначенные для охлаждения прибора. Внешний вид модуля показан на рисунке 1.

Внутри корпуса закреплена печатная плата с расположенными на ней радиоэлементами. На торцевую часть корпуса модуля выведены: разъем для подключения сигнализаторов СЗ-1Б/СЗ-1-1Б и СЗ-2Б в системе SGK-2-Б и для подключения дополнительного оборудования

Электрическое питание модуля осуществляется постоянным током от сетевого блока питания. Блок питания, поставляемый в комплекте, оснащен разъемом типа RJ-12 и подключается к разъему «ЛИНИЯ» модуля. В системе типа SGK-2-Б оба сигнализатора и модуль питаются от одного адаптера (см. схему подключения Приложение А).



- 1 – Светодиодный индикатор 1.
- 2 – Светодиодный индикатор 2.
- 3 – Вентиляционная решетка.
- 4 – Разъем X2.
- 5 – Разъем X1.
- 6 – Отверстие доступа к кнопке П1.
- 7 – Отверстие доступа к кнопке П2.
- 8 – Светодиод радиомодуля (размещен на плате внутри корпуса).



Рисунок 1. – Модуль. Внешний вид.

1.6 Работа модуля

1.6.1 Назначение и контакты разъемов.

Разъем X2 Подключение сигнализаторов загазованности СЗ-1 (СЗ-2):

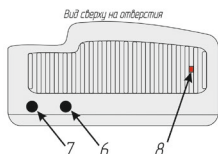
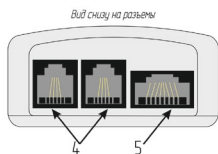
Контакт	Цепь	Сигнал
1, 2, 7, 8	GND	Линия питания GND
3, 9	A	Линия A (RS485)
4, 10	B	Линия B (RS485)
5, 6, 11, 12	+5V	Не подключать!

Питание осуществляется от дополнительного блока питания 5V.

Подключение сигнализаторов типа СЗ-Х осуществляется кабелем типа UTP 2р с коннекторами TP-6р6с или TP-4р6с (RJ12). **ВНИМАНИЕ!!! При подключении используется только 3 жилы!!**

Разъем X2 Подключение сигнализаторов загазованности СЗ-1Б:

Контакт	Цепь	Сигнал
1, 2, 7, 8	GND	Линия питания GND
3, 9	B	Не подключать!
4, 10	A	Линия последовательного интерфейса
5, 6, 11, 12	+5V	Линия питания 5V

Питание осуществляется как от сети сигнализаторов, так и от дополнительного блока питания 5V.

Подключение сигнализаторов типа СЗ-хБ осуществляется кабелем типа UTP 2р с коннекторами TP-6p6c или TP-4p6c (RJ12). **ВНИМАНИЕ!!! При подключении используется только 3 жилы!!**

Разъем X1 Подключение проводных датчиков

Контакт	Цепь	Сигнал
1	AIN+	Шлейф пожарной сигнализации
2	AIN-	
3	GND	Вход «сухой контакт» №2
4	DIN2	
5	GND	Вход «сухой контакт» №1
6	DIN1	
7	GND	Вход «сухой контакт» №0
8	DIN0	

Входные сигналы радио-канальных датчиков логически объединены с входом «сухой контакт» №2

1.6.2 Светодиодная сигнализация.

Сигнализация – верхний светодиод:

Красный	Тревога системы загазованности
Красный мигающий	Тревога пожарного шлейфа или дискретных входов
Желтый	Предупреждение системы загазованности
Желтый мигающий	Предупреждение пожарного шлейфа или дискретных входов
Желтый-Синий	Общая неисправность системы загазованности
Желтый-Белый	Неисправность пожарного шлейфа (обрыв или КЗ)
Зеленый	Норма
выключен	Все каналы сигнализации выключены

Сигнализация – нижний светодиод:

Белый	Инициализация
Желтый	Соединение с сетью Wi-Fi
Синий	Соединение с сервисом NTP
Зеленый	Соединение с интернет-сервером (брокером MQTT)
Красный	Потеря связи с брокером MQTT, NTP или Wi-Fi
Мигающий	Производится настройка устройства (вход в WEB-интерфейс)

1.7 Назначение кнопок

Кнопка П1 – кнопка настройки беспроводных датчиков и сброса радиомодуля, подробно описано в пункте 7 раздела 2.2.

Кнопка П2 – кнопка сброса модуля. Для сброса настроек устройства необходимо нажать и удерживать кнопку П2 в течении 10 секунд, при этом произойдет полное стирание настроек и их возврат в состояние «по умолчанию», устройство автоматически перезагрузится.

В данном состоянии устройство включает локальную точку доступа Wi-Fi, с помощью которой можно войти в WEB-интерфейс и произвести необходимые настройки устройства.

1.8 Маркировка.

На корпус модуля наносится следующая информация:

- наименование прибора;
- знаки соответствия ТР ТС;
- номинальное напряжение питания, В;
- номинальную потребляемую мощность, Вт;
- товарный знак или наименование предприятия-изготовителя;
- степень защиты оболочки;
- номер изделия по системе нумерации предприятия-изготовителя;

Дополнительно наносится специальная наклейка для идентификации и регистрации модуля.



Рисунок 2. – Наклейка модуля.

На транспортную тару для изделий, согласно ГОСТ 14192-96, наносятся:

- манипуляционные знаки: "Осторожно: хрупкое"; "Беречь от влаги"; "Ограничение температуры";
- наименование грузополучателя и пункт назначения;
- наименование грузоотправителя и пункт отправления;
- масса брутто и нетто.

1.9 Упаковка.

Упаковка должна полностью обеспечивать сохранность изделий при транспортировании. Изделия в потребительской таре для транспортирования должны быть упакованы в транспортную тару - ящики из гофрированного картона по ГОСТ 9142-2014 или другую картонную тару, обеспечивающую сохранность изделий при транспортировании.

2 ИСПОЛЬЗОВАНИЕ ПО НАЗНАЧЕНИЮ.

2.1 Меры безопасности

К монтажу и техническому обслуживанию допускаются лица, изучившие настоящее Руководство по эксплуатации и прошедшие соответствующий инструктаж по технике безопасности.

При монтаже и эксплуатации модуля действуют общие положения по технике безопасности в соответствии с требованиями ГОСТ 12.2.003-91, ГОСТ 12.1.019-2009, ГОСТ 12.2.007.0-75.

КАТЕГОРИЧЕСКИ ЗАПРЕЩАЕТСЯ производить работы по устранению неисправностей при наличии электропитания на модуле.

Во избежание несчастных случаев и аварий запрещается приступать к работе с модулем, не ознакомившись с настоящим Руководством по эксплуатации.

Текст Инструкции первого включения и локальной настройки размещен на сайте WWW.SARGAZCOM.RU. Режим доступа: <http://sargazcom.ru/wifi/start>

Для загрузки отсканируйте QR-код ниже:



Текст Инструкции регистрации и создания аккаунта в системе <https://smarts-gk.ru/> размещен на сайте WWW.SARGAZCOM.RU. Режим доступа

<https://sargazcom.ru/module/account>

Для загрузки отсканируйте QR-код ниже:



Регистрации и создания аккаунта в системе SMART SGK производится на сайте <https://smartsgk.ru/login> Для перехода отсканируйте QR-код ниже



Приложение SmartSGK доступно в магазине приложений:

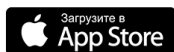

2.2 Указание по монтажу

Сброс и первое подключение устройства

Для подключения и настройки модуля необходимо произвести следующие действия:

1. *Распаковать модуль.*
2. *Подать на модуль напряжение питания.*

Для этого подключить источник питания из комплекта к разъему X1 и бытовой электрической сети. При этом, если модуль сброшен, светодиодный индикатор 2

загорится белым цветом, устройство включит локальную точку доступа Wi-Fi. Имя новой Wi-Fi сети указано на наклейке на задней стороне корпуса. Можно перейти к пункту 4, если новая Wi-Fi сеть не появилась необходимо сбросить модуль.

Если модуль уже был настроен, будет наблюдаться световая индикация в соответствии с состоянием прибора (см п. 1.6.2), необходимо сбросить модуль, как это *сделать описано в следующем пункте.*

При работе в составе системы типа СГК-Б (совместно с сигнализатором СЗ-1Б, укомплектованным источником питания 5V) питания модуля и сигнализаторов осуществляется от одного источника питания (см. схему подключения Приложения А).

3. *Сбросить модуль.*

Для сброса настроек модуля и при первом включении необходимо нажать и удерживать в течении 10 секунд кнопку П2 (см. рис. 1. Кнопка П2 смонтирована на печатной плате, доступ к ней имеется через специальное отверстие, расположенное на верхней стороне прибора, нажимать на кнопку необходимо длинным, тонким инструментом, не прикладывая чрезмерные усилия), при этом произойдет полное стирание настроек и их возврат в состояние «по умолчанию», устройство автоматически перезагрузится. Светодиодный индикатор 2 загорится белым цветом



В данном состоянии устройство включает локальную точку доступа Wi-Fi, с помощью которой можно войти в WEB-интерфейс и произвести необходимые настройки устройства. Имя новой Wi-Fi сети указано на наклейки на задней стороне корпуса.

4. *Подключиться к локальной точке доступа модуля.*

С помощью мобильного телефона или компьютера необходимо подключиться к локальной точке доступа модуля. Имя новой Wi-Fi сети указано на наклейки на задней стороне корпуса вида XXXXX_SZ1WF.

Для этого в списке доступных Wi-Fi устройств выберите сеть с идентификатором вашего устройства, и подключитесь к ней.

Подключение к сети Wi-Fi в Windows 10:

4.1. Щелкните значок Сеть на панели задач (цифра 3 на рисунке 3). Если вы не видите какой-либо из показанных на рисунке значков сети   (или аналогичный им), нажмите стрелку вверх (цифра 2 на рисунке 3), чтобы проверить, не скрыт ли он в этой области.

4.2. Выберите сеть Wi-Fi (цифра 1 на рисунке 3), к которой необходимо подключиться, а затем нажмите «Подключиться» (цифра 4 на рисунке 3).

4.3. Состояние подключения (цифра 5 на рисунке 3) при успешном сопряжении будет «Подключено».

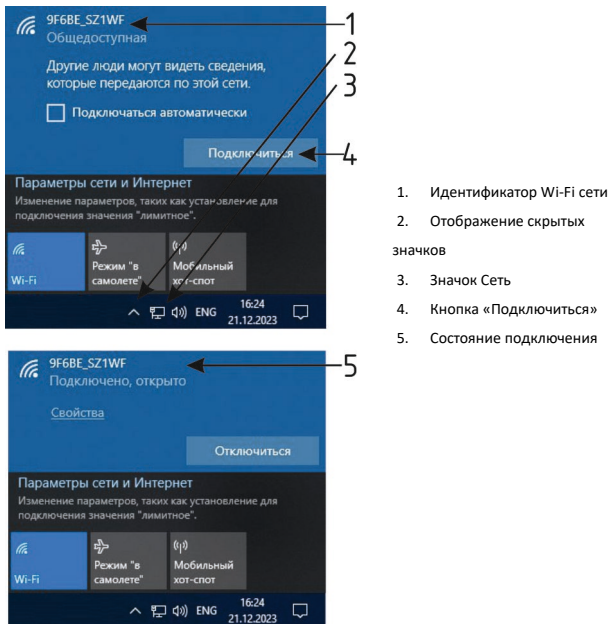

1. Идентификатор Wi-Fi сети
2. Отображение скрытых значков
3. Значок Сеть
4. Кнопка «Подключиться»
5. Состояние подключения

Рисунок 3. – Подключение к WI-FI сети в ОС Windows 10

Подключение к сети Wi-Fi в мобильном телефоне:

- 4.4. Откройте настройки устройства и включите Wi-Fi (цифра 1 на рисунке 4).
- 4.5 Выберите сеть Wi-Fi (цифра 2 на рисунке 4), к которой необходимо подключиться и нажмите на неё.
- 4.6 Состояние подключения (цифра 3 на рисунке 4) при успешном сопряжении будет «без доступа в Интернет».

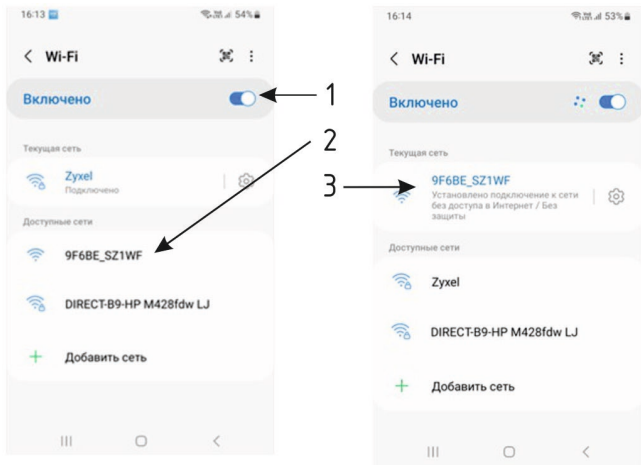

1. Переключатель Wi-Fi сети
2. Идентификатор Wi-Fi сети
3. Состояние подключения

Рисунок 4. – Подключение к Wi-Fi сети в мобильном телефоне на примере ОС Android

При подключении с мобильного телефона WEB-интерфейс откроется автоматически, если этого не произошло, или используется другое устройство, откройте браузер и введите в строку адреса <192.168.0.1> (в строку браузера необходимо ввести только IP адрес без пробелов и без знаков <>).

При подключении к модулю по web-интерфейсу на экране браузера будет отображена страница (приведена на рисунке 5), светодиодный индикатор 2 начнет мигать.



Рисунок 5. – Web интерфейс модуля.

В верхней части страницы отображены контактные данные и логотип предприятия-изготовителя. В следующей строке отображается индикатор соединения с сервером MQTT и уникальный идентификатор модуля.

Ниже расположены поля ввода пароля для входа в настройки сети wi-fi (пароль admin) и на настройки конфигурации датчика (пароль admin).

5. *Настройка локальной сети Wi-Fi.*

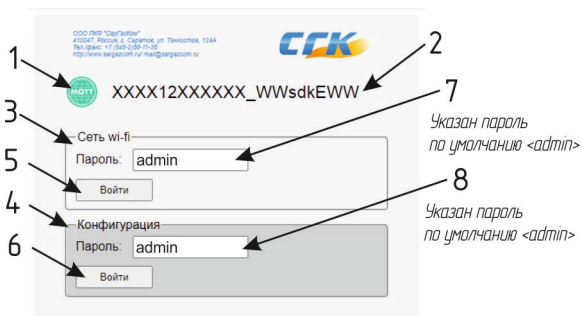
В поле, обозначенное цифрой 7 на рисунке 5, введите пароль для входа в меню настройки локальной сети. Пароль по умолчанию admin. После этого нажмите на кнопку «Войти» №1 (цифра 5 на рисунке 5). Откроется подменю настройки локальной сети WiFi (см. рис. 6).

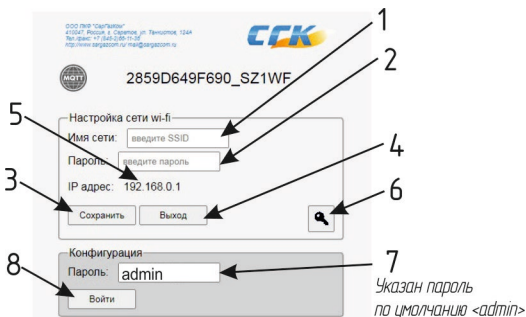

- 1 – Поля 1 для ввода идентификатора(имени) сети WiFi
- 2 – Поле 2 для ввода пароля WiFi сети
- 3 – Кнопка «Сохранить»
- 4 – Кнопка «Выход»
- 5 – IP адрес модуля
- 6 – Кнопка для смены пароля подменю настройки сети WiFi модуля.
- 7 – Поле 2, для ввода пароля доступа к настройкам устройства
- 8 – Кнопка «Войти».

Рисунок 6. – Web интерфейс модуля. Подменю настройки сети WiFi

Далее необходимо подключить модуль к локальной WiFi сети. Для этого выполнить следующие пункты:

5.1 Ввести в поле 1 (цифра 1 на рисунке 6) имя сети, наименование вашей локальной сети wi-fi, которая обеспечивает взаимодействие с сетью internet.

5.2 В поле 2 (цифра 2 на рисунке 6) ввести пароль от локальной сети WiFi.

5.3 Нажать кнопку Сохранить (цифра 3 на рисунке 6). Если все сделано правильно, модуль подключится к вашей wi-fi сети, роутер присвоит новый IP адрес модулю, и светодиодный индикатор 2 будет мигать зеленым, если сохранена конфигурация модуля по умолчанию, иначе будет наблюдаться световая индикация в соответствии с состоянием прибора (см п. 1.6.2).

5.4 **ВАЖНО!!!** запомнить или записать новый IP адрес модуля, который будет необходим в случае дальнейшего конфигурирования модуля. IP адрес отобразится в поле, отмеченном цифрой 5 на рисунке 6.

5.5 При необходимости можно поменять пароль для входа в меню настройки локальной сети WiFi. Для этого нажмите кнопку, отмеченную цифрой 6 на рисунке 6.





Рисунок 7. – Web интерфейс модуля. Подменю смены пароля.

При нажатии на кнопку смены пароля  открывается диалоговое окно (рис. 7) в котором необходимо ввести новый пароль, а так же продублировать его во второе поле.

При успешной смене пароля появится сообщение "Новый пароль сохранён!" и окно через 2 секунды автоматически закроется (рис. 7).

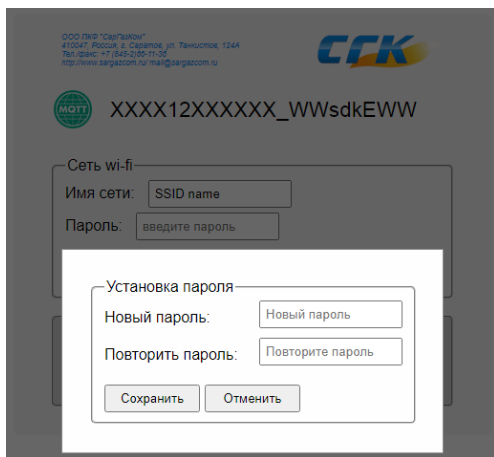

Рисунок 8. – Web интерфейс модуля. Подменю смены пароля.

5.6 Нажмите кнопку «Выход» (цифра 4 на рисунке 6), при этом подменю настройки сети закроется.

6. Конфигурирование модуля.

В блоке конфигурация в поле 2 (цифра 8 на рисунке 5) введите пароль для входа в меню настройки модуля. Пароль по умолчанию admin. После этого нажмите на кнопку «Войти» №2 (цифра 6 на рисунке 5). Откроется форма настройки конфигурации с дополнительными полями ввода (см. рис. 9).

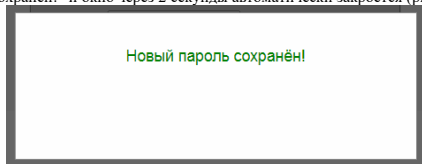

28FF3AA07316_SZ1WF

Настройка сети wi-fi

Пароль:

Настройки

Сервер MQTT

URL: ← 1

Порт: ← 2

Логин: ← 3

Пароль: ← 4

Шифрование: ← 5

Сертификат TLS: ← 6

Протокол: ← 7

QoS: Retain: ← 8, 9

Клиент ID: ← 10

MAX интервал обновления: сек ← 11

Разрешить удаленное управление: ← 12

Сервер NTP

URL: ← 13

Время UTC:

Конфигурация

Сброс СКЗ: ← 14

СК0: ← 15

СК1: ← 16

Радио / СК2: ← 17

Шлейф сигнализации

Режим: ← 18

Пороги, мА: ← 19

обрыв: внимание:

тревога: К/З:

Текущий ток: 0,0 мА ← 21

Обслуживание

Версия ПО:

← 22, 23

← 20

← 24, 25



Область настройки сервера MQTT:

1. Поле ввода адреса (или IP) сервера MQTT по умолчанию <smartsgk.ru>;
2. Поле ввода номера порта; по умолчанию <1883>;
3. Поле ввода логина сервера MQTT;
4. Поле ввода пароля сервера MQTT;
5. Выпадающий список выбора типа шифрования;
6. Кнопка загрузки сертификата TLS
7. Выпадающий список выбора протокола, по умолчанию <Базовый>, для передачи данных на smartsgk.ru, остальные не реализованы.
8. Выпадающий список параметра QoS (качество обслуживания соединения), по умолчанию ноль;
9. Флаг включения функции Retain, по умолчанию не установлен;
10. Поля ID устройства состоят из неизменяемой части (серая не редактируемая область) и изменяемой;;
11. Поле ввода максимального интервала обновления данных, по умолчанию 60 с;
12. Флаг разрешения удаленного управления модулем, по умолчанию установлен.

Область настройки сервера точного времени NTP:

13. Поле ввода сервера NTP (сервера точного времени), по умолчанию <ru.pool.ntp.org> и информационная строка текущего системного времени устройства;
14. Выпадающий список настроек интерфейса; по умолчанию <С3-1Б>;
15. Выпадающий список настройки "Сухого контакта 0"; по умолчанию <Выключен>;
16. Выпадающий список настройки "Сухого контакта 1" по умолчанию <Выключен>;
17. Выпадающий список настройки "Радио/Сухого контакта 2" по умолчанию <Выключен>;
18. Выпадающий список выбора режима пожарного шлейфа сигнализации, по умолчанию <Выключен>;
19. Поля настройки порогов работы пожарного шлейфа;
20. Кнопка обновления прошивки модуля.
21. Кнопка сброса пожарного шлейфа;
22. Кнопка сброса – перезагрузки модуля
23. Кнопка сброса настроек устройства и перезагрузки модуля
24. Кнопка Сохранить, для записи введенных параметров в память модуля.
25. Кнопка «Выход» из подменю настройки модуля.
26. Кнопка смены пароля .
27. Кнопка сброса подключенной системы контроля загазованности (СКЗ).

Рисунок 9. – Web интерфейс модуля. Подменю настройки модуля.

Для подключения к MQTT брокеру ООО ПКФ «СГК» необходимо выполнить следующие пункты (здесь и далее символы < > указывают границы вводимого текста, сами символы «<» и «>» вводить (печатать) в поле не нужно, текст вводится без пробелов):

- 6.1 В поле 1 (цифра 1 на рис. 9) ввести <smartszk.ru>.
- 6.2 В поле 2 (цифра 2 на рис. 9) ввести <1883>.
- 6.3 Поле 3 «Логин» оставить пустым.
- 6.4 Поле 4 «Пароль» оставить пустым.
- 6.5 В выпадающем списке «Шифрование» (цифра 5 на рис. 9) выбрать «Выключено».
- 6.6 В выпадающем списке «Протокол» (цифра 7 на рис. 9) выбрать «Базовый».
- 6.7 В выпадающем списке «QoS» (цифра 8 на рис. 9) выбрать «0».
- 6.8 Флаг Retain не устанавливать.
- 6.9 Установить максимальный интервал обновления (по умолчанию 60 с).
- 6.10 Установить флаг удаленного управления (цифра 12 на рис. 9). Администратор устройства сможет дистанционно перезагружать систему и закрывать клапан.
- 6.11 В поле сервера точного времени NTP (цифра 13 на рис. 9) ввести <ru.pool.ntp.org>.
- 6.12 Нажать на кнопку «Сохранить» (цифра 24 на рис. 9). Если все сделано правильно модуль подключится к MQTT брокеру и светодиодный индикатор заморгает зеленым.

Если модуль работает совместно с другими устройствами в единой системе (например, подключен к сигнализаторам загазованности или к нему подключены дополнительные датчики) следует продолжить настройку модуля выбирать и выполнять соответствующие пункты в зависимости от состава и конфигурации дополнительного оборудования.

- 6.13 Настройка интерфейса связи с сигнализаторами загазованности производства ООО ПКФ «СГК».

Если модуль подключен к сигнализаторам типа СЗ-1Б или СЗ-2Б в поле «Интерфейс» (цифра 14 на рис. 9) выбрать «СЗ-1Б».

Если модуль подключен к сигнализаторам типа СЗ-1 или СЗ-2 в поле «Интерфейс» (цифра 14 на рис. 9) выбрать «СЗ-1».

Если сигнализаторы загазованности в системе отсутствуют в поле «Интерфейс» (цифра 14 на рис. 9) выбрать «Выключен».

- 6.14 Настройка дискретных входов, для подключения дополнительных датчиков.

Если к модулю подключаются дополнительные проводные или беспроводные датчики необходимо включить и настроить соответствующий выход.

Уровень реакции на любой выход (подключенный датчик) можно установить либо «Сигнализация» или «Аварийный».

На уровне Сигнализации при аварии датчика, система выдаст световое предупреждение, газовый клапан (если такой имеется в системе) НЕ ЗАКРОЕТСЯ.

На уровне «Аварийный» при аварии датчика, система выдаст световое предупреждение и газовый клапан (если такой имеется в системе) ЗАКРОЕТСЯ.

Если дополнительные датчики подключены к контактам 7-8 разъема Х2(дискретный вход №0), то в поле СК0 (цифра 15 на рис. 9) выбрать одно из двух значений «Сигнализация» или «Аварийный», в противном случае выбрать «Выключен».

Если дополнительные датчики подключены к контактам 5-6 разъема X2(дискретный вход №1), то в поле СК1 (цифра 16 на рис. 9) выбрать одно из двух значений «Сигнализация» или «Аварийный», в противном случае выбрать «Выключен».

Если дополнительные датчики подключены к контактам 3-4 разъема X2(дискретный вход №2) или предполагается подключить радиодатчики (см. п.7), то в поле Радио/СК2 (цифра 17 на рис. 9) выбрать одно из двух значений «Сигнализация» или «Аварийный», в противном случае выбрать «Выключен».

6.15 Настройка пожарного шлейфа

Если к модулю подключены пожарные извещатели к контактам 1-2 разъема X2 то в поле Режим (цифра 18 на рис. 9) выбрать одно из двух значений «Сигнализация» или «Аварийный», в противном случае выбрать «Выключен».

Остальные поля заполняются в зависимости от марки количества и тех характеристик пожарных извещателей.

ВАЖНО!!! После внесенных изменений необходимо нажать на кнопку «Сохранить» (цифра 24 на рис. 9).

После заполнения всех необходимых полей формы можно нажать на кнопку «Выход» (цифра 25 на рис. 9). Форма настройки закрывается.

Можно также закрыть браузер. Чтобы вернуться и изменить конфигурацию модуля необходимо на мобильном телефоне или компьютере, находясь в одной с ним локальной сети (т.е. модуль и телефон должны быть подключены к одному роутеру) в строке адреса браузера ввести его IP адрес, полученный на предыдущем этапе.

7. Настройка беспроводных датчиков.

Устройство позволяет подключить не более 8 беспроводных датчиков, работающих на частоте 433МГц. Все подключенные датчики логически объединяются с сигналом «сухой контакт» №2. Для управления подключением беспроводных датчиков используются операции добавления датчика и удаления всех датчиков.

Для добавления беспроводного датчика нужно выполнить следующие операции:

- однократно нажать кнопку П1, при этом приемник перейдет в режим обучения, а внутренний светодиод загорится постоянно;
- перевести беспроводной датчик в состояние тревоги (нажать на кнопку, симулировать движение и т. п. в зависимости от типа датчика), при этом произойдет напоминание датчика, а внутренний светодиод кратковременно моргнет четыре раза.

После этого модуль переключится в рабочий режим и начнет отображать и транслировать состояние данного беспроводного датчика согласно документации.

Для удаления всех датчиков необходимо восьмикратно нажать на кнопку П1, при этом приемник сотрет все сохраненные беспроводные датчики, а внутренний светодиод кратковременно моргнет четыре раза.

Список проверенных датчиков :

- Датчик движения радиоканальный Ps-Link PIR103
- Беспроводной датчик протечки воды ИППО DPR-04
- Датчик открытия двери/окна Ginzzu HS-S02W3

3 РЕМОНТ

Работы по ремонту модуля проводят работники специальной сервисной организации, прошедшие аттестацию в квалификационной комиссии, изучившие настоящее Руководство по эксплуатации и имеющие квалификационную группу по электробезопасности не ниже III.

4 ТРАНСПОРТИРОВАНИЕ И ХРАНЕНИЕ

Модули должны храниться в условиях, соответствующих группе 1 по ГОСТ 15150-69. В помещениях хранения сигнализаторов содержание коррозионно-активных агентов не должно превышать значений, установленных для атмосферы типа 1 по ГОСТ 15150-69.

Модули в упаковке могут транспортироваться любым видом закрытого транспорта. Условия транспортирования в зависимости от воздействия механических факторов - лёгкие (Л) по ГОСТ 23216-78. Условия транспортирования должны соответствовать условиям хранения 1 по ГОСТ 15150-69.

5 УТИЛИЗАЦИЯ

Изделие не представляет опасности для жизни и здоровья людей, а также для окружающей среды после окончания срока службы. Продукты утилизации не наносят вреда окружающей среде и не оказывают вредного воздействия на человека. Утилизация заключается в приведение изделия в состояние, исключающее возможность его повторного использования по назначению. Утилизация проводится без принятия специальных мер защиты окружающей среды. В случае невозможности утилизации на месте, необходимо обратиться в специализированную организацию.

6 РЕСУРСЫ, СРОКИ СЛУЖБЫ И ХРАНЕНИЯ, ГАРАНТИИ ИЗГОТОВИТЕЛЯ

Ресурсы, сроки службы и хранения.

Срок службы 10 лет (при условии замены датчиков, выработавших свой ресурс), в том числе срок хранения 12 месяцев в упаковке изготовителя в складских помещениях.

Гарантия изготовителя (поставщика).

Изготовитель гарантирует соответствие модулей ТУ 26.51.66-019-89363468-2023 при условии соблюдения потребителем правил транспортирования, хранения, монтажа, эксплуатации, установленных в настоящем Руководстве по эксплуатации.

Гарантийный срок эксплуатации изделий - 12 месяцев с момента ввода в эксплуатацию, но не более 18 месяцев с даты изготовления. При отсутствии отметки о вводе в эксплуатацию - 12 месяцев с даты изготовления.

Гарантийный срок хранения - 6 месяцев с даты изготовления. Хранение в гарантийный срок осуществляется в заводской упаковке.

Ремонт модуля предприятием-изготовителем в течение гарантийного срока осуществляется бесплатно, за исключением случаев, когда отказ вызван нарушением требований руководства по эксплуатации.

ПРИЛОЖЕНИЕ А



Рис. А1. Сигнализаторы C3-Б с клапаном КЗЭМ-БМ и Wi-Fi модулем SMART SGK.



Рис. А2. Схема электрических соединений сигнализаторов C3-хБ, электромагнитного клапана КЗЭМ-БМ и Wi-Fi модуля SMART SGK.

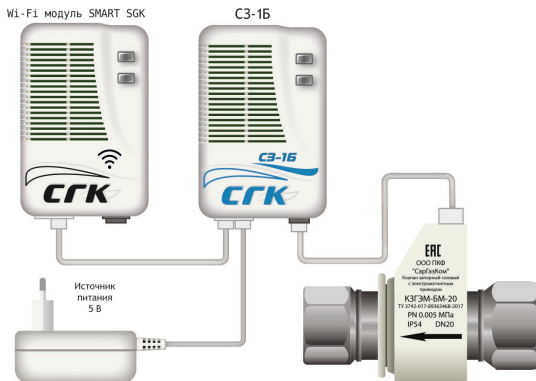

Рис. А3. Сигнализаторы С3-Б с клапаном КЗГЭМ и Wi-Fi модулем SMART SGK.

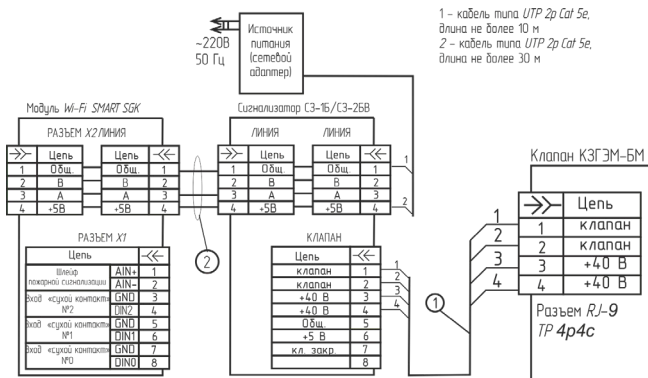

Рис. А4. Схема электрических соединений сигнализаторов С3-хБ, электромагнитного клапана КЗГЭМ и Wi-Fi модуля SMART SGK.

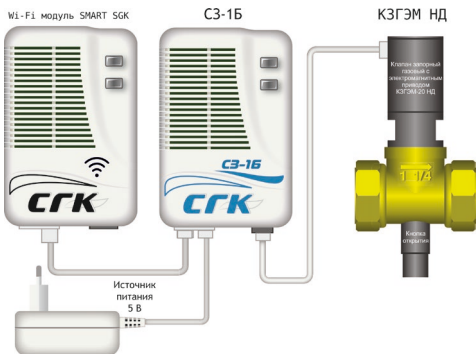

Рис. А5. – Система автономного контроля загазованности CGK-2-Б с Wi-Fi модулем SMART SGK

1 – кабель типа UTP 2p Cat 5e,
длина не более 10 м
2 – кабель типа UTP 2p Cat 5e,
длина не более 30 м

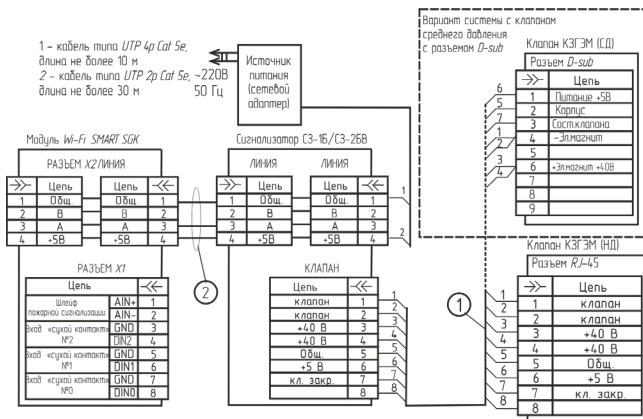

Рис. А6. – Система автономного контроля загазованности CGK-2-Б с Wi-Fi модулем SMART SGK. Схема электрических соединений

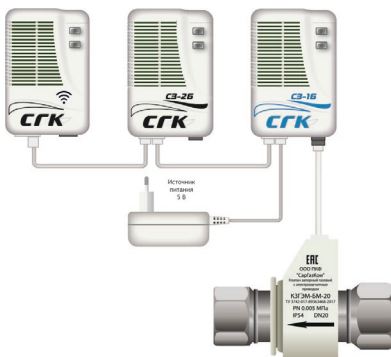

Рис. А7. – Система автономного контроля загазованности СГК-2 с Wi-Fi модулем SMART SGK.

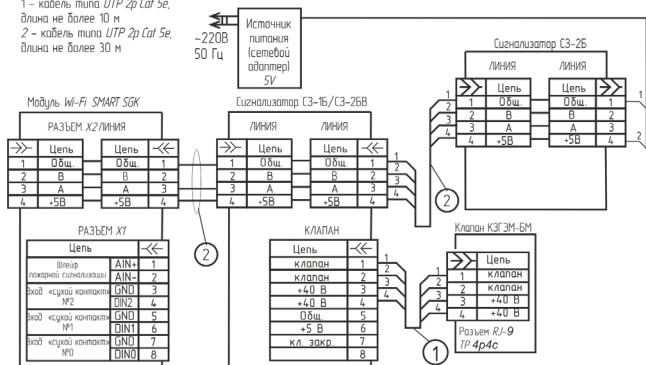
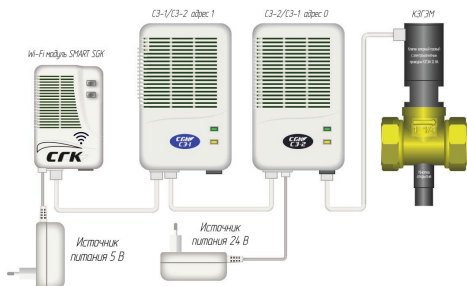
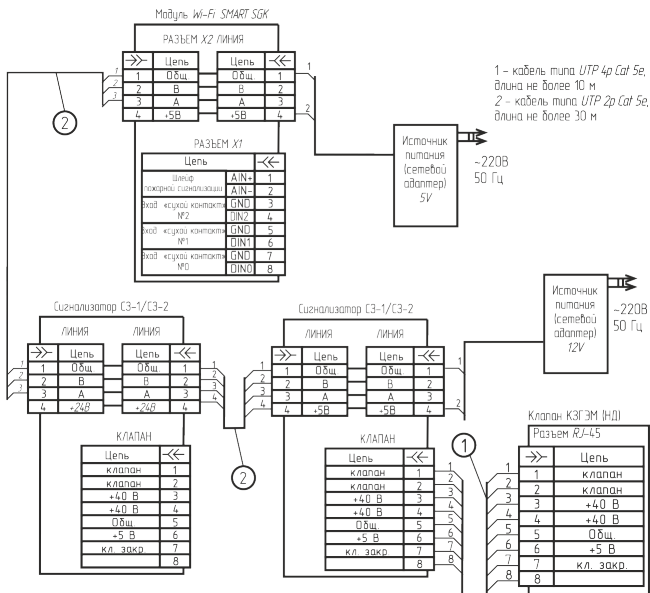

Рис. А8. – Система автономного контроля загазованности СГК-2 с Wi-Fi модулем SMART SGK.